

Hisense

LC **LaSeR**
cinema



GUIDE D'UTILISATION

Lisez attentivement ce manuel et assurez-vous d'avoir bien compris son contenu avant d'utiliser cet appareil pour la première fois.

Français

In order to promote environmental protection and assume social responsibility, we strongly recommend you to acquire the electronic user manual of multi-language through the QR code below.



Zeskanuj kod QR dla elektronicznych instrukcji obsługi w innych językach.

Nuskaitykite QR kodą norėdami rasti elektroninį vartotojų vadovą kitomis kalbomis

Skenējiet QR kodu , lai iegūtu elektroniskās lietotāja rokasgrāmatas citās valodās.

Skaneerige QR-koodi elektrooniliste kasutusjuhendite jaoks teistes keeltes.

Naskenujte QR kód pro elektronické uživatelské příručky v jiných jazycích.

Prehľadajte kód QR pre elektronické príručky používateľov v iných jazykoch

Scan de QR-code voor elektronische gebruiksaanwijzingen in andere talen.

Poskenirajte QR kodo za navodila za uporabo v ostalih jezikih.

Olvassa be a QR-kódot a többi idegen nyelvű elektronikus felhasználói kézikönyvekért.

Skenirajte QR kod za elektronske korisničke priručnike na drugim jezicima.

Сканирайте QR кода за електронни ръководства за потребителя на други езици.

Σαρώστε τον κωδικό QR για ηλεκτρονικά εγχειρίδια χρήσης σε άλλες γλώσσες.

Remarque importante

Les paragraphes commençant par le symbole  indiquent des instructions, conseils ou conditions importants pour les réglages qui suivent.

 Pour assurer votre propre sécurité et optimiser les performances de votre appareil, veuillez lire les consignes de sécurité avant d'effectuer toute installation.

La compatibilité avec les produits, logiciels et services de tiers n'est pas garantie. Nous ne saurions être tenus responsables de tout dommage ou perte subis lors du fonctionnement, de l'utilisation ou de la connexion à des appareils ou des applications incompatibles.

L'enregistrement et la lecture de contenus sur cet appareil ou tout autre appareil peuvent nécessiter l'autorisation du détenteur des droits d'auteur ou d'autres droits de ce type. Il vous incombe de vous assurer que l'utilisation de cet appareil ou de tout autre appareil est conforme à la législation sur les droits d'auteur en vigueur dans votre pays. Veuillez vous reporter à cette législation pour plus d'informations sur les lois et règlements concernés ou contacter le détenteur des droits sur le contenu que vous souhaitez enregistrer ou lire.

Lire ces instructions

Respecter les instructions

Tenir compte de tous les avertissements

Conserver ces instructions

Tous droits réservés.

Représentant autorisé de l'UE



Nom : Gorenje gospodinjski aparati, d.o.o.

Adresse : Partizanska cesta 12, 3320 Velenje, Slovenija

Courriel : info@gorenje.com

Consignes de sécurité

Pour garantir une utilisation correcte et sans risque de ce produit, respectez toujours les précautions suivantes pour éviter toute situation dangereuse et tout dommage à votre appareil :

	ATTENTION RISQUE D'ÉLECTROCUTION NE PAS OUVRIR	
ATTENTION : POUR RÉDUIRE TOUT RISQUE D'ÉLECTROCUTION, NE DÉPOSEZ PAS LE PANNEAU (OU PANNEAU ARRIÈRE), AUCUNE PIÈCE RÉPARABLE PAR L'UTILISATEUR À L'INTÉRIEUR. CONFIEZ LES RÉPARATIONS À UN TECHNICIEN QUALIFIÉ.		



Le symbole de l'éclair à l'intérieur d'un triangle équilatéral avertit l'utilisateur de la présence de pièces sous tension non isolées dans le boîtier du produit, d'une magnitude pouvant constituer un risque d'électrocution.



Le point d'exclamation à l'intérieur d'un triangle équilatéral avertit l'utilisateur de la présence d'instructions importantes d'utilisation et d'entretien dans la documentation accompagnant l'appareil.



Tension secteur : Ce symbole indique que la tension nominale est une tension alternative.



Produit de classe II : Ce symbole indique qu'il n'exige pas de mise à la terre pour la sécurité et la protection.

Conditions d'utilisation et ambiantes prévues pour cet appareil

Cet appareil permet de restituer des signaux vidéo et audio, sur une table, dans un contexte domestique ou professionnel. N'utilisez pas le produit dans des locaux très humides ou très poussiéreux. La garantie n'est valable que si l'appareil est correctement utilisé comme prévu par le fabricant.



AVERTISSEMENT

Une humidité élevée et une concentration de poussière peuvent entraîner des fuites de courant dans l'appareil. Pour réduire le risque d'incendie et d'électrocution :

- N'exposez pas cet appareil à la pluie, à l'humidité, au ruissellement et à la projection d'eau, et ne placez aucun objet contenant un liquide, tel que vases, tasses, etc., sur ou au-dessus de l'appareil.
- Ne touchez pas l'appareil avec les mains mouillées.
- N'exposez pas directement l'appareil à l'air conditionné et tenez toujours les bougies ou autres flammes nues éloignées de l'appareil.

Si l'appareil est déplacé d'un environnement froid à un environnement chaud, laissez-le éteint pendant au moins une heure pour éviter la condensation. S'il est utilisé à l'extérieur, assurez-vous qu'il est protégé contre l'humidité.

Débranchez immédiatement le cordon d'alimentation dès que vous remarquez quelque chose d'inhabituel.

En cas d'incendie, utilisez de préférence un extincteur à gaz ou à poudre de CO₂. Si de tels extincteurs ne sont pas disponibles, essayez d'isoler l'alimentation électrique avant d'utiliser un extincteur à eau.

L'appareil pourrait tomber et provoquer des blessures graves, voire mortelles. De nombreux risques de blessure peuvent être

évités, en particulier pour les enfants, en prenant des précautions élémentaires, telles que :

- Utilisez TOUJOURS les armoires, les supports ou les méthodes de montage recommandés par le fabricant de l'appareil.
- Utilisez TOUJOURS des meubles qui peuvent accueillir l'appareil en toute sécurité.
- Assurez-vous TOUJOURS que l'appareil ne dépasse pas le bord du meuble qui le soutient.
- Expliquez TOUJOURS aux enfants qu'il est dangereux de grimper sur un meuble pour atteindre l'appareil ou ses commandes.
- Acheminez TOUJOURS les cordons et les câbles connectés à votre appareil de manière à ce que personne ne puisse trébucher dessus, les tirer ou les attraper.
- Ne placez JAMAIS l'appareil dans un endroit instable.
- Ne placez JAMAIS l'appareil sur un meuble haut (par exemple, une armoire ou une bibliothèque) sans ancrer le meuble et l'appareil sur un support approprié.
- Ne placez JAMAIS l'appareil sur des tissus ou d'autres matériaux qui pourraient se trouver entre l'appareil et le meuble servant de support.
- Ne placez JAMAIS d'objets susceptibles d'inciter les enfants à grimper, tels que des jouets et des télécommandes, sur le dessus de l'appareil ou sur le meuble sur lequel l'appareil est posé.

Si vous décidez de garder votre appareil existant et de le déplacer, vous devez tenir compte des mêmes considérations que celles mentionnées ci-dessus.

■ Alimentation

Des tensions inappropriées risquent d'endommager l'appareil. Ne branchez cet appareil qu'à une source d'alimentation dotée d'une tension et d'une fréquence égales à celles indiquées sur sa plaque signalétique, à l'aide du cordon d'alimentation fourni.

La fiche d'alimentation doit être facilement accessible pour pouvoir

débrancher l'appareil à tout moment. L'appareil reste sous tension, même en mode veille, tant qu'il est connecté à une prise électrique.

Il est recommandé de brancher cet appareil sur un circuit indépendant.

- Ne surchargez pas les prises électriques en branchant trop d'appareils dessus. Les prises murales, rallonges, etc., surchargées présentent un danger et peuvent provoquer une électrocution ou un incendie.

Ne rallumez l'appareil qu'après au moins 5 s suivant son arrêt. La coupure fréquente de l'alimentation électrique sur une courte période peut provoquer des dysfonctionnements de l'appareil.

■ Fiche et cordon d'alimentation

- Ne touchez pas la fiche avec les mains mouillées.
- Ne placez aucun objet lourd sur le cordon d'alimentation. Faites passer le cordon de manière à ce qu'il ne soit pas plié, posé sur des bords tranchants, piétiné ou exposé à des produits chimiques. Un cordon d'alimentation avec une isolation défectueuse peut provoquer une électrocution et un incendie.
- Pour débrancher l'appareil, tirez sur la fiche d'alimentation et NON sur le cordon. Si vous tirez sur le câble, vous risquez de l'endommager et de provoquer un court-circuit.
- Ne placez pas le cordon d'alimentation près d'un objet très chaud.
- Ne déplacez pas l'appareil avec le câble d'alimentation branché à une prise électrique.
- N'utilisez pas un cordon d'alimentation endommagé ou desserré ni une prise endommagée.
- N'utilisez aucun cordon d'alimentation autre que celui fourni avec cet appareil.
- La prise PRINCIPALE du cordon d'alimentation est utilisée comme dispositif de déconnexion, le dispositif de déconnexion et la prise secteur doivent être facilement accessibles.

■ Ventilation d'air et hautes températures

Installez votre appareil uniquement dans un endroit bien ventilé, et veillez à laisser un espace libre d'au moins 30 cm sur les côtés et 5 cm à l'arrière de l'appareil pour la circulation de l'air. Une chaleur excessive et une obstruction des ouvertures de ventilation pourraient provoquer un incendie ou une défaillance prématurée de certains composants électriques.

- N'obstruez pas les ouvertures de ventilation avec des objets tels que journaux, nappes, rideaux, etc.
- Ne faites pas sécher de vêtements, etc., sur l'appareil.
- Évitez de toucher les ouvertures de ventilation, car elles peuvent devenir très chaudes.
- N'introduisez aucun objet étranger dans l'appareil par les ouvertures de ventilation.

■ Mise en garde contre les dégagements gazeux

Les nouveaux meubles, moquettes, peintures, matériaux de construction et appareils électroniques peuvent dégager des produits chimiques dans l'air par évaporation. Après l'installation et la première mise en marche de votre appareil, vous pouvez remarquer une légère odeur dans les deux heures qui suivent. Ce phénomène est dû au fait que certains composants de l'appareil chauffent pour la première fois. Les matériaux que nous utilisons sont parfaitement conformes aux dispositions environnementales et réglementaires. Votre appareil fonctionne parfaitement et les émanations de gaz diminuent avec le temps.

■ Surveillance

- Ne laissez pas les enfants jouer sans surveillance à proximité de l'appareil. L'appareil pourrait se renverser, glisser ou décoller de la surface du socle et blesser quelqu'un.
- Ne laissez pas un appareil allumé fonctionner sans surveillance.

■ Volume

La musique et les bruits forts peuvent causer des lésions auditives irréversibles. Évitez les volumes élevés, surtout en cas d'écoute prolongée et si vous utilisez des écouteurs.

Si vous entendez un bruit de bourdonnement dans vos oreilles, baissez le volume ou arrêtez temporairement d'utiliser le casque.

■ Orages

Retirez la fiche d'alimentation de l'appareil pendant un orage. La surtension causée par la foudre peut endommager l'appareil à travers la prise murale.

■ Longues périodes d'absence

Tant que la fiche d'alimentation est connectée à une prise électrique sous tension, l'appareil consomme de l'énergie même en mode veille. La fiche d'alimentation doit être débranchée en cas d'absence prolongée.

■ Nettoyage et entretien

ATTENTION :

Débranchez le cordon d'alimentation avant de nettoyer l'appareil. Nettoyez l'appareil, l'écran et la télécommande uniquement avec un chiffon doux, humide, propre et de couleur naturelle. N'utilisez aucun produit chimique.

- N'exposez pas l'écran à des insecticides, solvants, diluants et autres substances volatiles. Vous risquez d'abîmer la qualité de la surface.

- Ne pulvérisez pas d'eau ou d'autres liquides directement sur l'appareil. La présence de liquide à l'intérieur de l'appareil peut entraîner une défaillance du produit.
- Essayez régulièrement la fiche d'alimentation avec un chiffon sec.

■ Entretien/réparation

Ne retirez jamais le panneau/panneau arrière de l'appareil. Il ne contient aucune pièce réparable par l'utilisateur. Confiez toute réparation à un technicien qualifié.

■ Emballage

Gardez les sacs en plastique et les matériaux antihumidité hors de la portée des enfants.

Les sacs en plastique peuvent provoquer la suffocation et les matériaux antihumidité sont nocifs en cas d'ingestion. En cas d'ingestion accidentelle, essayez de forcer le sujet à vomir et rendez-vous à l'hôpital le plus proche.

■ Modifications

N'essayez pas de modifier l'appareil de quelque façon que ce soit. Toute modification non autorisée annule la garantie de cet appareil et présente un risque d'électrocution ou d'incendie.

■ Piles de la télécommande

- Ne démontez pas l'appareil et n'essayez pas de retirer la batterie vous-même.
- Ne la jetez pas au feu.
- Évitez d'écraser ou de percer la batterie.
- Évitez qu'elle ne tombe.

- Utilisez un chargeur approprié.
- Veillez à mettre au rebut la batterie de manière appropriée.
- La batterie ne doit pas être exposée à une chaleur excessive telle que rayons du soleil, feu, etc.

■ Mise au rebut

Reportez-vous à la section recyclage du présent manuel.

■ Laser

Ne regardez pas directement la lentille lorsque cet appareil est allumé, car la lumière laser peut provoquer des lésions oculaires !

- Ce produit est équipé d'un module laser. Ne tentez pas de rompre ou de modifier cet appareil de quelque manière que ce soit, sous peine de vous blesser.

RG2

Comme pour toute source de lumière vive, **NE REGARDEZ PAS EN DIRECTION DU FAISCEAU** CEI 62471-5 : 2015

APPAREIL LASER DE CLASSE 1

$\lambda = 458 \text{ à } 472 \text{ nm}/519 \text{ à } 531 \text{ nm}/635 \text{ à } 651 \text{ nm}$

Longueur d'onde 458 à 472 nm/519 à 531 nm/635 à 651 nm

APPAREIL LASER DE CLASSE 1 CEI 60825-1 : 2014

ATTENTION :

L'utilisation de commandes ou réglages, ou l'exécution de procédures ne répondant pas aux spécifications de ce manuel, peuvent entraîner une exposition à des rayonnements dangereux.

- Si cet appareil doit être réparé, veuillez porter une protection oculaire pour laser dont la densité optique OD est de 4 ou supérieure et dont la longueur d'onde est de 458 à 651 nm.
- Ne placez aucun récipient contenant de l'eau sur cet appareil, comme des cosmétiques ou des médicaments liquides.
- Si un objet ou de l'eau pénètre dans cet appareil, veuillez le débrancher et contacter le personnel de service de Hisense.
- Ne placez aucune source de flamme nue (par exemple, une bougie allumée) sur cet appareil. Tenez-le à l'écart des températures élevées et de la chaleur.
- N'exposez pas la pile à la lumière directe du soleil ou de la bougie.
- Veillez à ce que les ouvertures d'aération des deux côtés ne soient pas obstruées par des objets afin d'éviter toute surchauffe de l'appareil.
- Pour éviter un court-circuit, des dommages au produit ou une électrocution, n'utilisez pas d'objet pointu ou métallique pour toucher les ports ou autres ouvertures de l'appareil.
- Si cet appareil se trouvait dans un environnement chaud, laissez d'abord s'évaporer toute condensation accumulée AVANT d'allumer l'appareil.
- Ne permettez pas à un enfant de se tenir sur ou de grimper sur cet appareil.
- NE placez aucun objet au-dessus ou en face de la lentille, car la lumière laser pourrait rendre l'objet inflammable.
- Nettoyez régulièrement la lentille à l'aide d'un chiffon propre et assurez-vous d'éteindre l'appareil avant de commencer.

Félicitations pour l'achat de votre nouveau Laser Cinéma ! Ce manuel vous guidera dans la configuration de votre Laser Cinéma en quelques étapes simples.

Veuillez visiter le site officiel de Hisense pour plus de détails.

Les figures et illustrations sont fournies à titre de référence uniquement et peuvent différer de l'aspect réel du produit.

Une partie des fonctions du logiciel change avec la mise à jour du système.

Table des matières

Liste des accessoires	1
Schéma du Laser Cinéma	2
ÉTAPE 1. Assemblage de l'écran	2
ÉTAPE 2. Installation du Laser Cinéma	2
ÉTAPE 3. Alignement de l'image projetée	7
ÉTAPE 4. Utilisation de la télécommande	9
ÉTAPE 5. Accès au menu de configuration à l'écran	11
Entretien et dépannage	12
Spécifications du produit	14
Recyclage/licences	15

Liste des accessoires

- | | |
|---|--|
| 1 | • 1 Laser Cinéma |
| | • 1 télécommande |
| 2 | • 2 gants pour manipuler le Laser Cinéma |
| 2 | • 1 cordon d'alimentation |
| 2 | • 1 guide d'utilisation du Laser Cinéma |
| | • 1 carte de garantie européenne pour le Laser Cinéma |
| 7 | • 1 kit de nettoyage pour lentilles |
| 9 | • 2 blocs en forme de C |
| | • 1 livret d'instructions d'installation du bloc en forme de C |

REMARQUE : La liste des accessoires ci-dessus peut varier en fonction du modèle, du pays ou de la région. Veuillez vous référer à la trousse d'accessoires réelle.

Schéma du Laser Cinéma

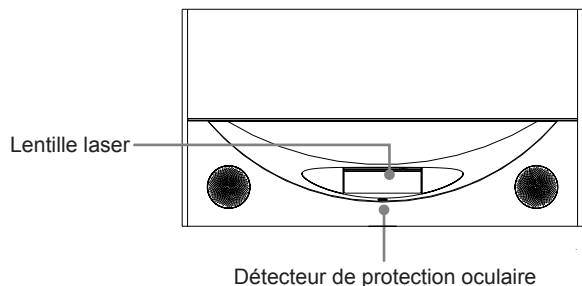
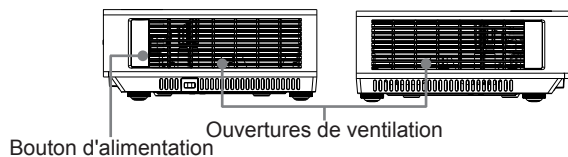
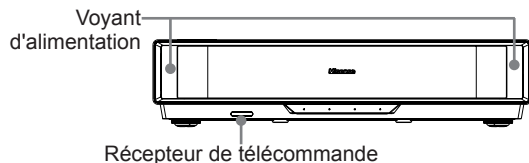

ÉTAPE 1 Assemblage de l'écran

Si vous avez acheté un écran, consultez le guide d'installation spécifique de l'écran.

ÉTAPE 2 Installation du Laser Cinéma

Protégez bien la lentille lorsque vous manipulez cet appareil.

Nous vous recommandons de brancher tous les câbles aux ports situés à l'arrière du Laser Cinéma avant de le mettre en place (les câbles audio, vidéo, Ethernet et les dispositifs externes ne sont pas fournis dans le sac d'accessoires).

Vérifiez que vous avez choisi les câbles correspondant aux ports et qu'ils sont bien connectés. De mauvaises connexions risquent d'affecter la qualité de l'image et des couleurs.

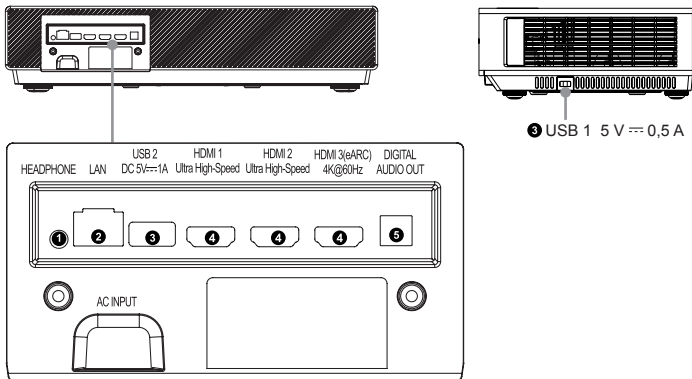

③ USB 1 5 V \approx 0,5 A

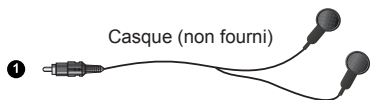

Casque (non fourni)

①

- L'utilisation d'un casque ou d'écouteurs avec un volume sonore trop élevé peut causer une perte auditive.



Ethernet (un routeur pour la connexion à Internet est nécessaire)

②



③

REMARQUE :

- Lorsque vous connectez un disque dur ou un concentrateur USB, branchez toujours l'adaptateur d'alimentation du périphérique connecté dans une prise secteur. Tout dépassement de consommation de courant peut entraîner des dommages. La consommation maximale de courant d'un dispositif USB 2.0 est de 500 mA et celle d'un dispositif USB 3.0 est de 1 A.

- Pour les disques durs portables individuels non standard et de grande capacité, si le courant d'impulsion est supérieur ou égal à 1A, l'appareil risque de redémarrer ou de se bloquer. Le Laser Cinéma n'est donc pas compatible avec ce type de lecteur.
- La tension de sortie du port USB est de 5 V.

Dispositifs audio-vidéo externes

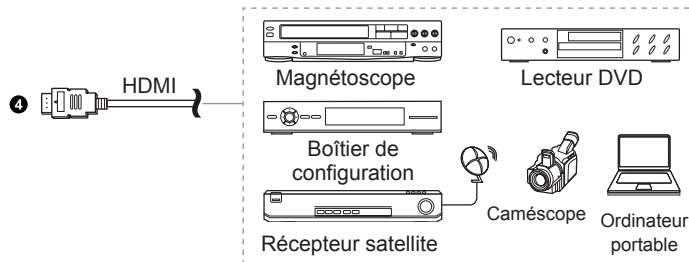

④

⑤

Dispositifs audio externes

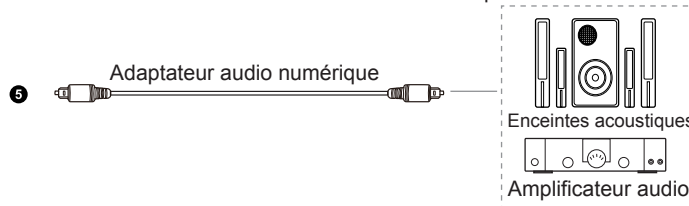

LAN (installation filaire)

- Connectez votre Laser Cinéma à votre réseau en connectant le port LAN situé à l'arrière de votre Laser Cinéma à un modem ou un routeur externe à l'aide d'un câble LAN (Ethernet/CAT 5). Voir l'illustration ci-dessous.

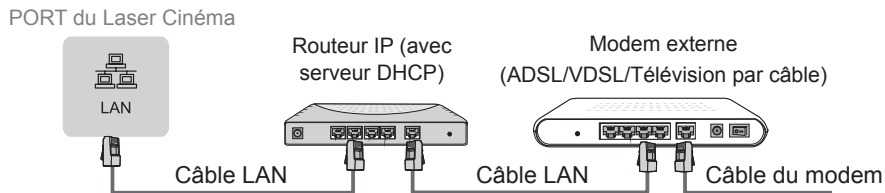

Configuration sans fil

- Pour connecter votre Laser Cinéma à votre réseau sans fil, vous avez besoin d'un routeur ou d'un modem sans fil. Voir l'illustration ci-dessous.

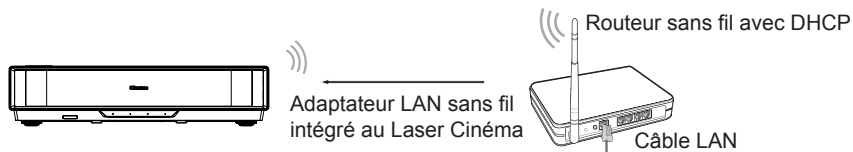

REMARQUE :

- Pour une connexion à un réseau sans fil, vous devez utiliser l'adaptateur LAN sans fil intégré, car le poste ne prend pas en charge un adaptateur réseau USB externe.
- Si le routeur sans fil prend en charge le protocole DHCP, votre Laser Cinéma se connectera plus facilement au réseau sans fil.
- Si vous adoptez un système de sécurité autre que ceux énumérés ci-dessous, il ne fonctionnera pas avec le Laser Cinéma.
Système de sécurité : WPA, WEP, WPA2, WPA3.
- Afin de garantir un bon fonctionnement du réseau, la distance entre le routeur et le Laser Cinéma doit être inférieure à 10 m.

Branchez le cordon d'alimentation à une prise électrique.
Appuyez sur le bouton d'alimentation pour allumer l'appareil.

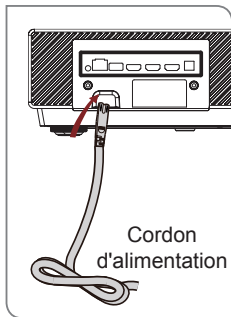

AVERTISSEMENT : une ventilation insuffisante peut entraîner une surchauffe de l'appareil ou l'endommager.

- N'obstruez pas les ouvertures de ventilation et ne placez aucun objet sur l'appareil.
- Ne placez pas l'appareil dans un espace étroit, fermé ou mal ventilé.

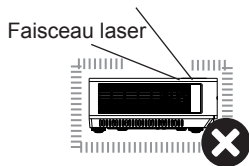

Installation au plafond

L'appareil peut être installé au plafond grâce à quatre trous filetés situés à l'arrière de l'appareil.

Veuillez vous procurer un support de montage certifié pour l'installation et assurez-vous que des boulons certifiés de taille 6M × 10 mm sont utilisés pour fixer l'appareil au support.

L'installation ne doit être effectuée que par des professionnels qualifiés.

L'utilisation de supports ou de boulons défectueux ou une installation incorrecte peut entraîner des blessures ou des dommages matériels.

L'utilisateur assume l'entière responsabilité juridique et financière de tout dommage corporel ou matériel, ou de toute perte consécutive, résultant de ce qui suit :

- Utilisation de matériaux d'installation non certifiés
- Pratiques d'installation incorrectes s'écartant des spécifications
- Absence de mesures de sécurité

Pour assurer une bonne ventilation de l'appareil, respecter l'espace minimal indiqué dans le schéma ci-dessous.

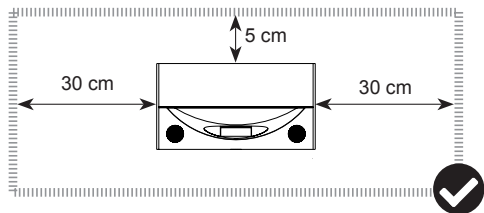

Taille de l'image et distance de projection

REMARQUE : La taille de l'image projetée pour chaque distance de projection varie en fonction de l'environnement d'installation réel.

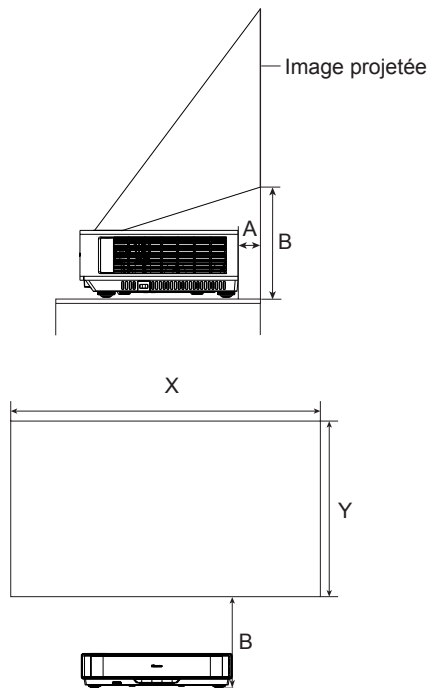

Taille de l'image projetée (pouces)	X (mm)	Y (mm)	A (mm)	B (mm)
80	1 771	993	95	310
90	1 993	1 121	139	340
100	2 214	1 245	183	369
110	2 435	1 370	227	398
120	2 657	1 494	272	427
130	2 878	1 619	316	457
140	3 100	1 743	360	486
150	3 321	1 868	405	515

ÉTAPE 3. Alignement de l'image projetée

- Suivez les étapes ci-dessous, uniquement si elles s'appliquent à votre situation.
- Réglez la hauteur de l'écran jusqu'à ce que l'image projetée soit parallèle à l'écran.
- Tournez les pieds à partir d'une vue plongeante, sans regarder directement l'objectif si la console est allumée, car la lumière laser peut vous provoquer des lésions oculaires.

METTRE EN PARALLÈLE LE BAS DE L'IMAGE AVEC L'ÉCRAN

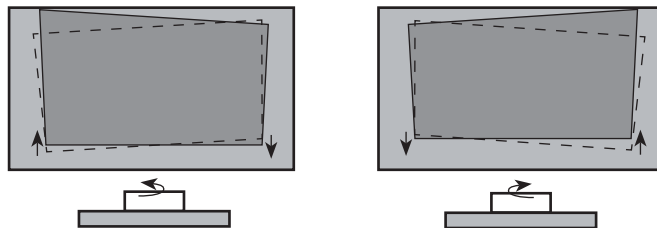

Si le bas de l'image est plus bas à gauche (droite) et plus haut à droite (gauche), tournez la console dans le sens antihoraire (horaire) jusqu'à ce que le bas de l'image soit parallèle à l'écran.

AJUSTER LE BAS DE L'IMAGE À L'ÉCRAN

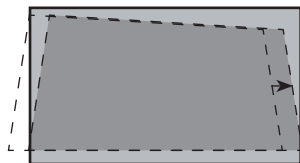

Déplacer la console à droite

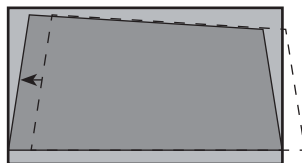

Déplacer la console à gauche

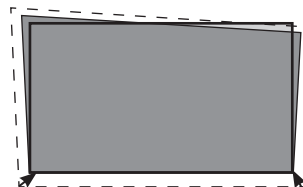

Rapprocher la console de l'écran

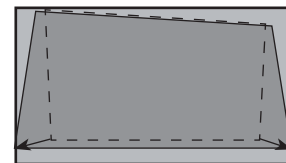

Éloigner la console de l'écran

AJUSTER LE COIN SUPÉRIEUR DROIT/SUPÉRIEUR GAUCHE DE L'IMAGE

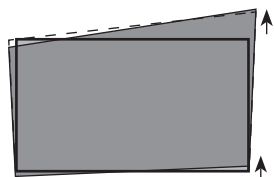

Tourner le pied avant droit dans le sens horaire

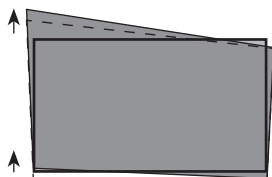

Tourner le pied avant gauche dans le sens horaire

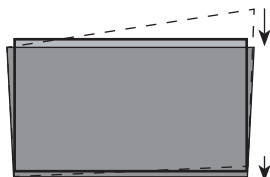

Tourner la console dans le sens antihoraire de sorte que le bas de l'image soit parallèle à l'écran

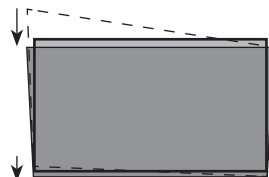

Tourner la console dans le sens horaire de sorte que le bas de l'image soit parallèle à l'écran

REMPLIR LE HAUT DE L'IMAGE PAR RAPPORT À L'ÉCRAN



Tourner les pieds avant gauche et droit dans le sens horaire













Tourner les pieds arrière gauche et droit dans le sens horaire



Tourner les pieds avant dans le sens antihoraire si les pieds arrière sont déjà à leur hauteur maximale

ÉTAPE 4 Utilisation de la télécommande

TOUCHES DE LA TÉLÉCOMMANDE DU LASER CINÉMA

BOUTON	DESCRIPTION
	Mise en marche/Veille
	Sélection de la source en entrée
APP	Accès rapide aux applications
	Appuyer pour accéder au menu
	Touche personnalisée qui permet d'accéder rapidement à une fonction définie par l'utilisateur
Touches de quatre couleurs / 	Touches de fonctions spéciales
	Touches de direction (touches de navigation haut/bas/gauche/droite)
OK	Confirmer la sélection
	Dans le menu ou l'application, retour à l'endroit précédent
	Afficher l'écran d'accueil
EXIT	Sortir du menu ou de l'application
VOL	Volume (augmenter/baisser)
	Luminosité (augmenter/baisser)
	Activer le microphone
	Couper et remettre le son Pour certains modèles, appuyez longuement sur cette touche pour exécuter la fonction de la touche SUBTITLE.

	Touches du Playpad
Boutons numériques	Saisir des numéros
P.MODE	Accès rapide au mode image
S.MODE	Accès rapide au mode son
Les touches suivantes sont réservées à certaines applications de télévision en direct et peuvent ne pas être valables pour certains modèles, pays ou certaines régions.	
CH	Changer de chaîne Afficher le guide électronique des programmes
GUIDE	Pour certains modèles, appuyez longuement sur cette touche pour exécuter la fonction de la touche CH.LIST.
TEXT	Activer/désactiver la fonction télétexte Pour certains modèles, appuyez longuement sur cette touche pour exécuter la fonction de la touche INFO.
CH.LIST	Afficher la liste des chaînes à l'écran
INFO	Afficher les informations du programme en cours
SUBTITLE	Activer ou désactiver le mode sous-titres

REMARQUE :

- Les touches répertoriées ici sont uniquement à titre indicatif. La télécommande réelle peut varier selon le modèle, le pays ou la région.

CHARGEMENT DE LA TÉLÉCOMMANDE

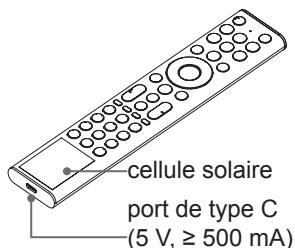

Vous pouvez recharger la télécommande en exposant la cellule solaire à la lumière ou en utilisant un câble USB de type C (non fourni).

Pendant le chargement par port de type C, le voyant rouge clignote. Une fois le chargement terminé, le voyant cesse de clignoter et s'éteint.

REMARQUE :

- Les figures et illustrations sont fournies à titre de référence uniquement et peuvent différer de l'aspect réel du produit.
- La batterie n'est pas remplaçable par l'utilisateur. N'essayez pas de retirer ni de remplacer la batterie interne par vous-même, car vous risquez d'endommager la batterie/l'appareil, de vous blesser, de provoquer un incendie ou une explosion.
- Quand vous n'utilisez pas la télécommande, placez-la face vers le haut pour que la cellule solaire soit exposée à la lumière.
- L'exposition de la batterie à des températures extrêmement élevées peut entraîner une explosion ou une fuite de liquide ou de gaz inflammable.
- Les produits chimiques des batteries peuvent provoquer des irritations cutanées. Si des produits chimiques entrent en contact avec votre peau, lavez-la immédiatement.
- L'élimination d'une batterie dans le feu ou dans un four chaud, l'écrasement ou le découpage mécanique d'une batterie, peut entraîner une explosion.
- Tenez toujours la télécommande avec précaution afin d'éviter qu'elle ne tombe.

- Soumettre une batterie à une pression d'air extrêmement faible peut entraîner une explosion ou une fuite de liquide ou de gaz inflammable.

INFORMATIONS SUR LA PORTÉE DE LA TÉLÉCOMMANDE

- La télécommande fonctionne jusqu'à 8 m devant le Laser Cinéma (cette distance correspond à un dispositif infrarouge non couplé).
- Angle d'utilisation de la télécommande : le capteur de la télécommande étant le point le plus haut et à une distance de 6 m, l'angle de commande horizontal est de $\pm 30^\circ$, tandis que l'angle vertical est de $\pm 15^\circ$ (cette distance correspond à un dispositif infrarouge non couplé).

COUPLAGE DE LA TÉLÉCOMMANDE (UNIQUEMENT POUR LA TÉLÉCOMMANDE BLUETOOTH)

Couplez la télécommande au Laser Cinéma après l'avoir allumé. Gardez la télécommande à moins de 3 m du Laser Cinéma et appuyez sur n'importe quel bouton (sauf le bouton d'alimentation et le bouton du microphone) pour commencer le couplage.

REMARQUE :

- Dans des cas particuliers, appuyez longuement sur le bouton [≡] pour commencer le couplage.
- Si une erreur inconnue se produit avec la télécommande, des interférences peuvent être à l'origine de cette erreur. Essayez d'éliminer la cause de l'interférence et recommencez le couplage.
- Si une erreur inconnue s'est produite avec la télécommande, veuillez la recharger et l'activer.
- Le couplage de la télécommande avec le Laser Cinéma n'est pas possible lorsque le Laser Cinéma est en mode veille.

ÉTAPE 5. Accès au menu de configuration à l'écran

MODE PROJECTION

Si vous devez retourner l'image de haut en bas ou de gauche à droite, sélectionnez le mode Projection.

CORRECTION GÉOMÉTRIQUE AUTOMATIQUE

1. Ajustez la position du Laser Cinéma à l'aide des pieds de nivellement au besoin. Assurez-vous également que le cadre de l'écran est situé à l'intérieur des bords rectangulaires.



2. Cliquez sur Suivant pour continuer.
3. Un masque de correction automatique est affiché ci-dessous. La correction s'effectue automatiquement.

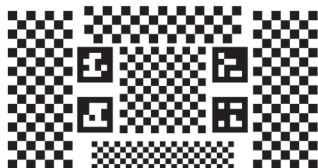

4. Si les résultats de la correction automatique ne sont pas satisfaisants, recourez à la correction manuelle pour affiner le réglage.

REMARQUE :

- Des obstacles entre l'appareil hôte et l'écran, des objets étrangers sur la surface de l'écran, les murs de couleur sombre et un éclairage ambiant intense peuvent perturber l'alignement automatique de l'écran. Assurez-vous d'éliminer tous les obstacles et objets étrangers, utilisez un mur de couleur claire et réduisez au minimum la lumière ambiante avant de lancer l'alignement automatique de l'écran.
- Cette fonction n'est disponible que pour les écrans 100" et 120".
- Le type d'écran ayant un impact significatif sur les performances de la correction automatique de l'écran, nous recommandons vivement l'utilisation de l'écran rejetant la lumière ambiante de Hisense pour des résultats optimaux.
- Une correction manuelle peut être nécessaire pour affiner le réglage si la correction automatique n'est pas satisfaisante.

CORRECTION GÉOMÉTRIQUE MANUELLE

Sélectionnez des points et déplacez-les pour ajuster l'image projetée à l'écran.

1. Appuyez sur les touches $\wedge / \vee / < / >$ de votre télécommande pour régler la mise au point, puis appuyez sur la touche **OK** pour choisir un point qui doit être réglé.
2. Appuyez longuement sur les touches $\wedge / \vee / < / >$ pour effectuer un réglage rapide de l'image projetée. Appuyez brièvement sur les touches $\wedge / \vee / < / >$ pour régler avec précision l'image projetée.
3. Appuyez sur la touche \curvearrowright pour mémoriser vos réglages, puis vous pouvez sélectionner d'autres points pour régler l'image.

Si vous voulez rétablir la position de l'image aux paramètres d'usine, sélectionnez Réinitialiser à l'écran.

PROTECTION DES YEUX

Pour protéger vos yeux, laissez la fonction de protection des yeux activée et ne fixez pas la lentille. Si vous vous avancez trop près du Laser Cinéma, la source lumineuse sera temporairement désactivée au bout de 5 s.

RÉGLAGE DE LA MISE AU POINT

Pour régler les paramètres de mise au point, appuyez sur les boutons haut et bas de la télécommande. La mise au point est corrigée en temps réel en fonction de la carte de l'image de fond affichée.

Entretien

- Évitez de toucher l'appareil lorsqu'il est en fonctionnement ou immédiatement après l'avoir éteint, car il peut être chaud.
- Ne nettoyez pas l'appareil avec des produits à base d'huile, car ils peuvent détériorer le revêtement extérieur ou endommager la peinture. Un contact prolongé avec des produits en caoutchouc ou en éthylène peut provoquer des colorations sur l'appareil.
- Si le revêtement extérieur du Laser Cinéma est sale, éteignez l'appareil et essuyez-le à l'aide d'un chiffon doux et humide.
- **Entretien de l'objectif :**

- Évitez de toucher l'objectif avec vos mains.
- N'utilisez pas de chiffons de nettoyage ordinaires pour essuyer l'objectif.
- Utilisez un souffleur de poussière pour éliminer la poussière de l'objectif.
- Pour la graisse, la saleté et les empreintes de doigts, confiez à un professionnel le soin de nettoyer l'objectif à l'aide de chiffons de nettoyage optique, de papier d'essuyage pour objectif ou de solutions de nettoyage professionnelles, afin d'éviter d'endommager le revêtement optique et d'affecter la qualité de l'image.
- Éteignez toujours l'appareil à l'aide du bouton d'alimentation de la télécommande. Ne coupez pas l'alimentation directement alors que l'appareil est en cours de fonctionnement.

Dépannage

Si vous rencontrez des difficultés avec votre appareil, essayez d'abord de l'éteindre et de le rallumer. Si le problème n'est pas résolu, suivez les conseils ci-dessous.

Quelques secondes sont nécessaires pour que l'image s'affiche après la mise en marche de l'appareil. Est-ce normal ?

Oui, c'est normal. Le Laser Cinéma est en cours d'initialisation et recherche des informations sur les paramètres précédents.

Absence de son ou d'image

1. Vérifiez que le cordon d'alimentation est bien branché sur une prise électrique en bon état de fonctionnement.
2. Appuyez sur le bouton d'alimentation (⏻) de la télécommande pour activer l'appareil à partir du mode « Veille ».
3. Vérifiez si le voyant d'alimentation est allumé ou non. Si c'est le cas, le Laser Cinéma est alimenté.

Absence d'image ou de son après connexion à une source externe

1. Vérifiez que la connexion de sortie de la source externe et la connexion d'entrée du Laser Cinéma sont correctes.
2. Assurez-vous d'avoir fait la bonne sélection pour le mode de signal d'entrée.

L'image est normale, mais le son est absent.

1. Vérifiez le réglage du volume.
2. Vérifiez si le mode « silence » est activé.

Le son est normal, mais l'image est absente ou en noir et blanc.

1. Si l'image est en noir et blanc, débranchez l'appareil de la prise électrique et rebranchez-le après 60 s.
2. Vérifiez si la saturation des couleurs est réglée sur 50 ou une valeur supérieure.
3. Essayez avec d'autres sources.

Le son ou l'image sont déformés ou ondulent.

1. Un appareil électrique peut perturber le Laser Cinéma. Éteignez les appareils à proximité et éloignez-les du Laser Cinéma.
2. Insérez la fiche d'alimentation du Laser Cinéma dans une autre prise électrique.

Le boîtier en plastique produit des cliquetis.

Les variations de température en cours de fonctionnement peuvent entraîner une légère dilatation ou une légère contraction de l'appareil, ce qui peut provoquer des cliquetis. Ce phénomène est normal et l'appareil est en parfait état de fonctionnement.

La télécommande ne fonctionne pas.

1. Assurez-vous que l'appareil est connecté à la prise électrique et qu'il fonctionne.
2. Rechargez et activez la télécommande.

Spécifications du produit

Nom du modèle	Laser Cinéma	
Dimensions (L x P x H)	20,5 × 11,1 × 4,7 pouces (521 × 282 × 119 mm)	
Poids	15,9 livres (7,2 kg)	
Taille active de l'écran (diagonale)	80 à 150 pouces	
Résolution de l'écran	3 840 × 2 160	
Puissance audio	2 × 15 W + 2 × 8 W	
Consommation électrique	200 W	
Alimentation	120 à 240 V~ 50/60 Hz	
Spécifications du module LAN sans fil	Gamme de fréquences	2,4 à 2,4835 GHz 5,15 à 5,85 GHz 5,9 à 6,425 GHz
	Puissance de sortie (max.)	2,4 à 2,4835 GHz 17 dBm 5,15 à 5,25 GHz 14 dBm 5,25 à 5,35 GHz (bande DFS) 14 dBm 5,49 à 5,71 GHz (bande DFS/TPC) 14 dBm 5,725 à 5,85 GHz (hors UE) 14 dBm 5,9 à 6,425 GHz 14 dBm

Spécifications du module Bluetooth	Gamme de fréquences	2,4 à 2,4835 GHz
	Puissance de sortie (max.)	2,4 à 2,4835 GHz, classe 1, 6 dBm
Conditions environnementales		Température : 41 à 104 °F (5 à 40 °C) Humidité : 20 à 80 % HR Pression atmosphérique : 86 à 106 kPa
Entrée HDMI		RGB/60 Hz (640 × 480, 800 × 600, 1 024 × 768) YUV/60 Hz (480i, 480p, 720p, 1080i, 1080p) YUV/50 Hz (576i, 720p, 1080i, 1080p) 3 840 × 2 160/24 Hz, 3 840 × 2 160/25 Hz, 3 840 × 2 160/30 Hz, 3 840 × 2 160/50 Hz, 3 840 × 2 160/60 Hz
Consommation d'énergie en mode veille du réseau		≤ 2,0 W
Consommation d'énergie en mode veille		≤ 0,5 W
WIFI		IEEE 802.11 a/b/g/n/ac/ax
Bluetooth		BT 5.3

THIS PRODUCT IS LICENSED UNDER THE AVC PATENT PORTFOLIO LICENSE FOR THE PERSONAL USE OF A CONSUMER OR OTHER USES IN WHICH IT DOES NOT RECEIVE REMUNERATION TO (i) ENCODE VIDEO IN COMPLIANCE WITH THE AVC STANDARD ("AVC VIDEO") AND/OR (ii) DECODE AVC VIDEO THAT WAS ENCODED BY A CONSUMER ENGAGED IN A PERSONAL ACTIVITY AND/OR WAS OBTAINED FROM A VIDEO PROVIDER LICENSED TO PROVIDE AVC VIDEO. NO LICENSE IS GRANTED OR SHALL BE IMPLIED FOR ANY OTHER USE. ADDITIONAL INFORMATION MAY BE OBTAINED FROM MPEG LA, L.L.C. SEE [HTTP://WWW.MPEGLA.COM](http://www.mpegla.com)

Clause d'exclusion de responsabilité : Tous les produits, leurs caractéristiques et leurs données sont susceptibles d'être modifiés sans préavis afin d'améliorer la fiabilité, le fonctionnement, la conception ou autre.

Recyclage/licences

Déchets d'Équipements Électriques et Électroniques (DEEE) Directive européenne 2012/19/UE



La présence de ce symbole sur le produit ou son emballage indique que vous ne devez pas jeter ce produit avec vos ordures ménagères. Vous êtes en effet responsable de l'élimination de vos équipements usagés et tenu de les remettre à un point de collecte agréé pour le recyclage des équipements électriques et électroniques usagés. La collecte et le recyclage sélectifs des équipements usés contribuent à préserver les ressources naturelles et à garantir un recyclage bénéfique pour l'environnement et la santé publique. Pour plus d'informations sur les lieux de collecte des équipements usagés, veuillez contacter votre mairie, votre service de traitement des déchets ménagers ou le magasin où vous avez acheté le produit.

Piles



Conformément à la directive sur les piles/batteries, la pile/batterie de ce produit ne doit pas être jetée avec les ordures ménagères. La batterie intégrée dans ce produit n'est pas remplaçable par l'utilisateur, contactez votre fournisseur de services pour plus d'informations. Confiez le produit à un service de traitement des déchets qui prendra les mesures appropriées pour le recycler et le traiter.

RoHS (Restrictions de Certaines Substances Dangereuses) Directive européenne 2011/65/UE



Cette directive européenne limite l'utilisation de substances dangereuses et difficiles à recycler.

Cela permet de recycler facilement les Équipements Électriques et Électroniques et de contribuer à la protection de l'environnement.

Ce produit contient des substances conformes à la directive RoHS.



Par la présente, Hisense Visual Technology Co., Ltd. déclare que l'équipement de type radio est conforme à la directive 2014/53/UE et à la réglementation 2017 sur les équipements radio en vigueur au Royaume-Uni. Saisissez le nom du modèle à l'adresse Internet suivante pour lire le texte intégral de la déclaration de conformité : <https://global.hisense.com/support/certificate-download/>.

Reportez-vous à la plaque signalétique pour connaître le nom du modèle et trouvez le nom du modèle de télécommande Bluetooth sur la télécommande ou à l'intérieur du couvercle de la télécommande.

Déclaration de conformité UE

CE Ce produit et, le cas échéant, les accessoires fournis portent la marque « CE » attestant leur conformité aux normes européennes harmonisées en vigueur regroupées sous la directive CEM 2014/30/UE, la directive DBT 2014/35/UE et la directive RoHS 2011/65/UE.



Les appellations HDMI, HDMI High-Definition Multimedia Interface, l'habillage commercial HDMI et les logos HDMI sont des marques commerciales ou des marques déposées de HDMI Licensing Administrator, Inc.



Dolby, Dolby Vision, Dolby Atmos et le symbole du double D sont des marques déposées de Dolby Laboratories Licensing Corporation. Fabriqué avec l'autorisation de Dolby Laboratories. Œuvres confidentielles non publiées. Copyright © 2012–2024 Dolby Laboratories. Tous droits réservés.



POUR LES BREVETS DTS, CONSULTEZ LA PAGE [HTTP://XPERI.COM/DTS-PATENTS/](http://XPERI.COM/DTS-PATENTS/). FABRIQUÉ AVEC L'AUTORISATION DE DTS, INC. ET SES FILIALES. DTS, DTS:X, LE LOGO DTS:X, VIRTUAL:X ET LE LOGO DTS VIRTUAL:X SONT DES MARQUES DÉPOSÉES DE DTS, INC. ET DE SES FILIALES AUX ÉTATS-UNIS OU DANS D'AUTRES PAYS. © DTS, INC. ET SES FILIALES. TOUS DROITS RÉSERVÉS.



Fabriqué avec l'autorisation d'IMAX Corporation. IMAX® est une marque déposée d'IMAX Corporation aux États-Unis ou dans d'autres pays. Pour les brevets DTS, voir le site <http://patents.dts.com>. Fabriqué avec l'autorisation de DTS Licensing Limited. DTS et le logo DTS sont des marques déposées ou commerciales de DTS, Inc. aux États-Unis et dans d'autres pays. © 2020 DTS, Inc. TOUS DROITS RÉSERVÉS.

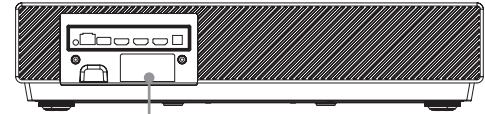
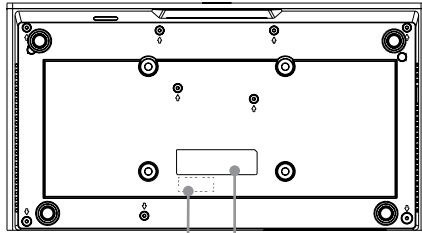

S/N: XXXXXXXXXX

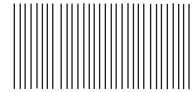

mm dd, yyyy

CAUTION
MISE EN GARDE
CLASS 1 LASER PRODUCT
CONSUMER LASER PRODUCT
RG2
DO NOT STARE INTO THE BEAM
NE PAS REGARDER DANS LE FAISCEAU APPAREIL À LASER DE
APPAREIL À LASER DE CLASSE 1

IEC 60825-1:2014 EN 60689:2021
 CAN/CSA-E60825-1:15 EN 60825-1:2014+A11:2021

The Device Complies with CE (2002/95 and 2002/32) except for conformance as a Risk Group 2 LP as defined in IEC 62471-3:Ed.1.0. For more information see Laser Notice No.57, dated May 9,2023.



CAUTION
 RISK OF ELECTRICAL SHOCK
 DO NOT OPEN



Hisense LASER CINEMA

WARNING: This set must not be opened unless by a qualified technician.
WARNING: Dieses Set darf nur von einem qualifizierten Techniker geöffnet werden.
VAROVÁNÍ: Toto zařízení nesmí být otevřeno, pokud není otevřeno kvalifikovanými technikými.

VAROVANIE: Toto zariadenie nechvárajte, pokiaľ nemáte kvalifikovaného technika.
AVERTIZARE: Nu deschideți acest echipament decât dacă aveți un tehnician calificat.
OPAZORILO: Teaga kompleta ne smete odpirati, odprati ga sme samo usposobljeni tehnik.
UPOZORENJE: Ovaj se uređaj ne smije otvoriti ako ga nije otvorio kvalificirani tehničar.
ΠΡΟΕΙΔΟΠΟΙΗΣΗ: Μην ανοίξετε τη συσκευή εκτός αν το ανοίξετε από ειδικευμένο τεχνικό.
OSTREZENIE: Nie otwieraj tego urządzenia bez wykwalifikowanego technika.
AVERTISSEMENT: Cet ensemble ne doit être démonté que par un technicien qualifié.
ATTENZIONE: Non aprire la unità a meno che non sia stato eseguito da un tecnico qualificato.

ADVERTENCIA: Este conjunto no debe abrirse a menos que lo haga un técnico cualificado.
AVISO: Este conjunto não pode ser aberto a menos que por um técnico qualificado.
ПРЕДУПРЕЖДЕНИЕ: Това устройство не трябва да се отваря, освен ако не е отворено от квалифицирани техникари.

FIGYLEM: Csak akkor nyissa ki ezt az eszközt, ha képzett szakemberrel rendelkezik.
WAARSCHUWING: Deze set mag niet worden geopend, alleen door een gekwalificeerde technicus.

MADE IN CHINA



1419426 ES-A2507Z6-1