

CLR Black Screen Aufbauanleitung

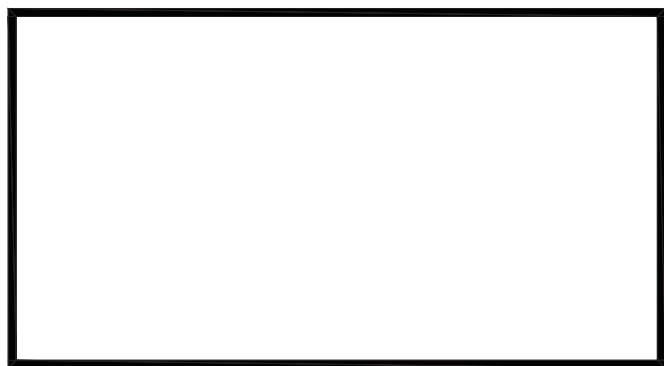

Vielen Dank, dass Sie sich für unser Produkt entschieden haben! Um das Produkt besser nutzen zu können, sollten Sie diese Anleitung vor der Installation und dem Gebrauch sorgfältig lesen und aufbewahren.

Jeder Bildschirm wird speziellen Qualitätsprüfungen unterzogen. Der Hersteller zeichnet im Werk zu jeder produzierten Leinwand ein Video auf, um den Zustand der Leinwand beim verlassen des Werkes zu dokumentieren. Wir empfehlen Ihnen, beim Auspacken der Leinwand ebenfalls ein Video zur Dokumentation aufzunehmen. Dies erleichtert dem Hersteller im Falle eines Servicefalls die Bearbeitung.

Schäden die beim Aufbau der Leinwand entstehen können nicht geltend gemacht werden. Bitte achten Sie deshalb unbedingt darauf, dass die Leinwandoberfläche extrem anfällig ist und das Material auf keinen Fall geknickt oder eingedrückt wird.

1.0 Parts

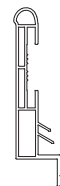

Rahmen
x6



Äußerer
Rahmen
x6

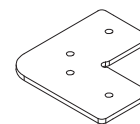

Eckverbinder
x4



Eckverbinder
x4



Kantenschutz
x4

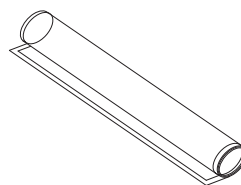

CLR Material
x1

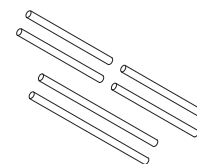

Fiberglas-Stäbe
x1

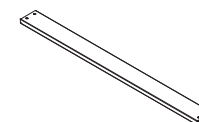

Mittelstrebe
x1



4mm
Sechskantschlüssel
x1

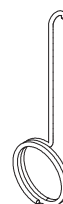

Zughaken
x1



Spannfeder
xN

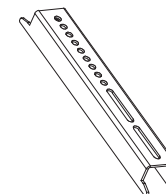

Obere
Wandhalterung
x2



Untere
Wandhalterung
x2



M5*5
Linsenkopf-
schrauben
x16



Handschuhe
x2



Aufbauanleitung
x1

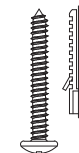

Befestigungs-
material
x8



M4*8 Schrauben
x16



Messhilfe
x1

2.0 Hinweise

- 2.1** Um den Projektionseffekt und die Qualität dieses Produkts zu gewährleisten, beachten Sie bitte die folgenden Betriebsanforderungen.
- 2.2** Wählen Sie für den Aufbau eine geeignete Boden- oder Tischgröße. Die Oberfläche muss sauber und frei von Hindernissen sein. Der Boden oder der Tisch muss mit sauberen Materialien wie Tüchern, Folien, Decken usw. abgedeckt werden.
- 2.3** Gehen Sie bei der Installation vorsichtig vor, um Personen- oder Sachschäden zu vermeiden.
- 2.4** Berühren Sie die Oberfläche des CLR Material nicht mit den Händen.
- 2.5** Berühren Sie das Projektionstuch nicht mit scharfen oder harten Gegenständen, um eine Beschädigung des CLR Material zu vermeiden. Schreiben oder zeichnen Sie nicht auf die Leinwand.
- 2.6** Halten Sie Kinder von der Projektionsfläche fern, um Unfälle zu vermeiden.
- 2.7** Reinigen Sie die Leinwand auf keinen Fall mit chemischen Reinigungsmitteln!



3.0 Montieren Sie den Rahmen

- 3.1** Öffnen Sie den Verpackungskarton und ordnen Sie die Komponenten richtig ein. Vergleichen Sie die Mengen mit der Checkliste "1.0 Parts".
- 3.2** Der horizontale Rahmen ist geteilt und wird mit dem Verbindungselement wie in der Abbildung gezeigt verbunden (Hinweis: In der Mitte des Verbindungselement befindet sich eine Markierung. Die Rahmenteteile müssen darauf ausgerichtet werden).

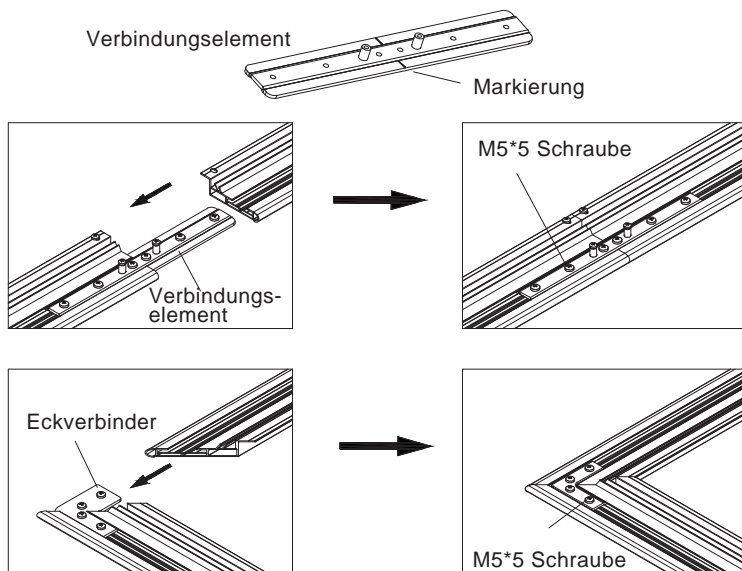

- 3.3** Setzen Sie zunächst die vier Eckverbinder in die vertikalen Rahmentteile ein, wie in der Abbildung gezeigt.
- 3.4** Montieren Sie die horizontalen und vertikalen Rahmentteile gemäß der Abbildung. Nach Abschluss der Montage der Rahmentteile werden die Eckverbinder mit M5*5-Schrauben befestigt. Montieren Sie dann die Mittelstrebe.

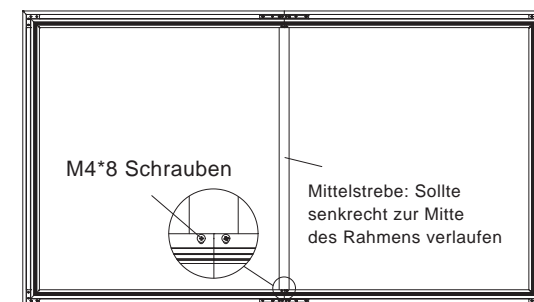
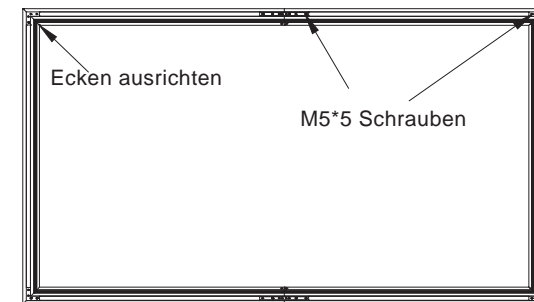
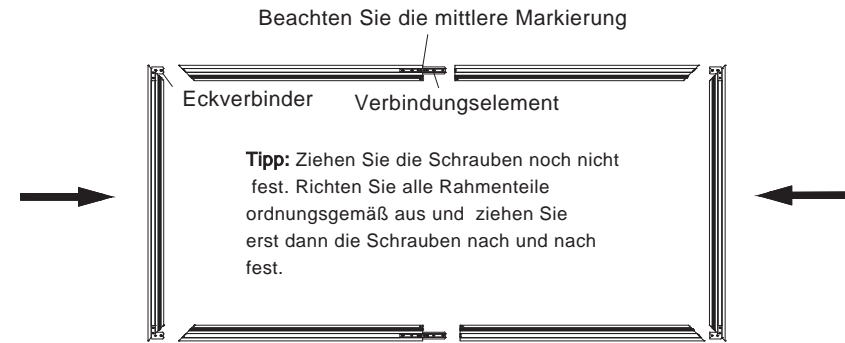

4.0 CLR Material montieren

4.1 Tragen Sie Handschuhe (um Fingerabdrücke auf dem Bildschirm zu vermeiden, die nicht entfernt werden können) und legen Sie ein sauberes Tuch auf eine flache, saubere Arbeitsplatte (oder den Boden), sodass das CLR Material nicht beschädigt wird.

4.2 Nehmen Sie das CLR Material aus der Verpackung, legen Sie es mit der Vorderseite nach unten gerichtet hin und dann rollen Sie das Tuch vorsichtig aus. Schieben Sie dann die Fiberglas-Stäbe entsprechend der Länge um ein, wie unten gezeigt.

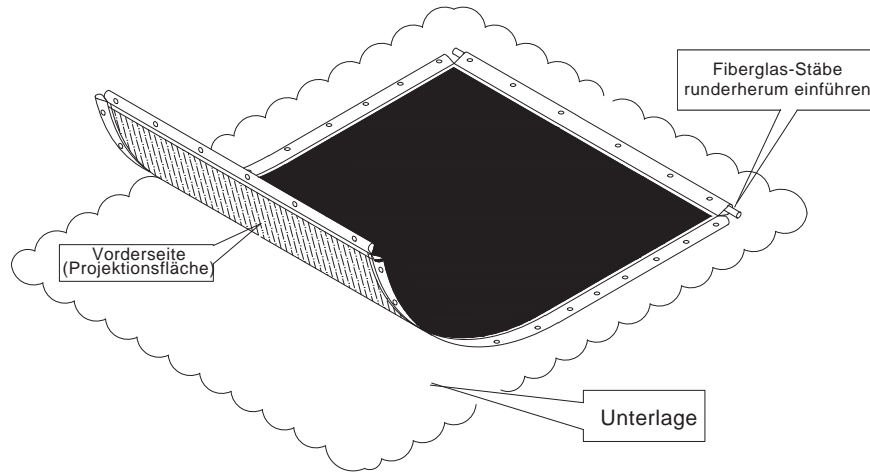
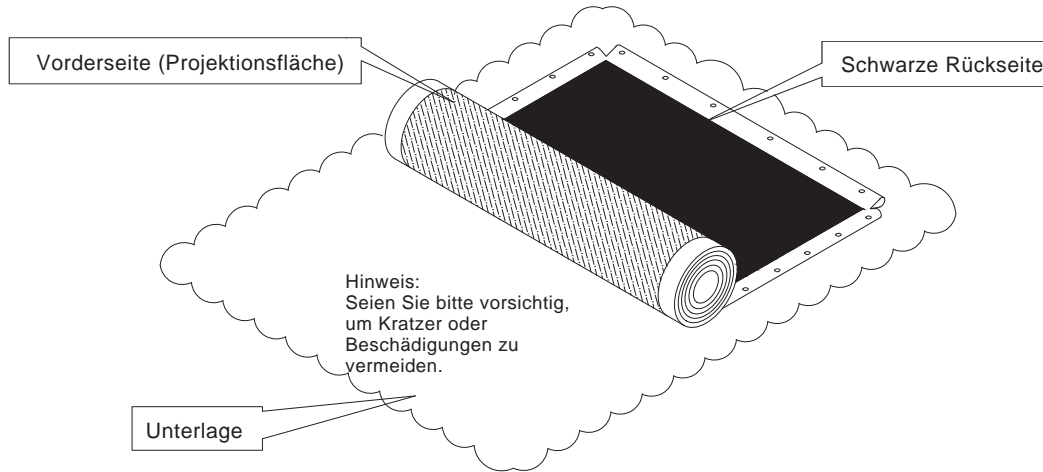

Wichtiger Hinweis:

Wenn es sich um eine CLR Leinwand handelt, arbeiten Sie bitte bei der Montage mit zwei Personen zusammen. So vermeiden Sie, dass die Leinwand geknickt wird oder anderweitig beschädigt wird.

4.3 Legen Sie den montierten Rahmen auf die Leinwand.

Hinweis: Das CLR Material ist Richtungsgebunden. Wenn es sich um eine CLR handelt, achten Sie bitte unbedingt auf die "UP"-Markierung auf der Rückseite. Passen Sie die Position des Rahmen entsprechend den an den vier Ecken der markierten Positionen an.

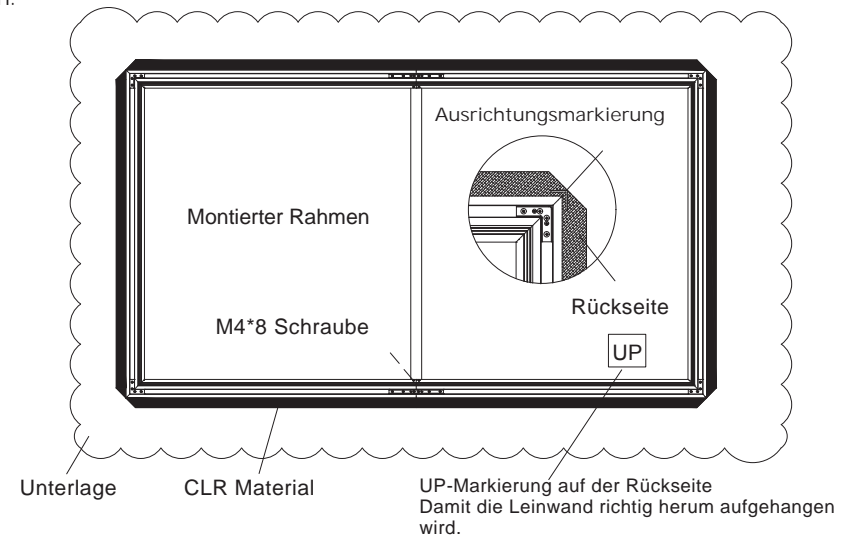

4.4 Spannen Sie das Tuch mit den Spannfedern in den Rahmen ein. Gehen Sie bitte in der folgenden Reihenfolge vor: Zuerst haken Sie die Federn 1-8 ein, dann die Federn 9-12, und dann die anderen Federn von der mittleren Feder zu beiden Seiten. Die Installationsmethode der Zugfeder entnehmen Sie bitte der beigefügten Zeichnung. Hinweis: Führen Sie diesen Schritt am besten zu zweit durch. Als Beispiel: Person A -> Feder 1 und Person B -> Feder 7. Bestenfalls immer gleichzeitig gegenüber spannen.

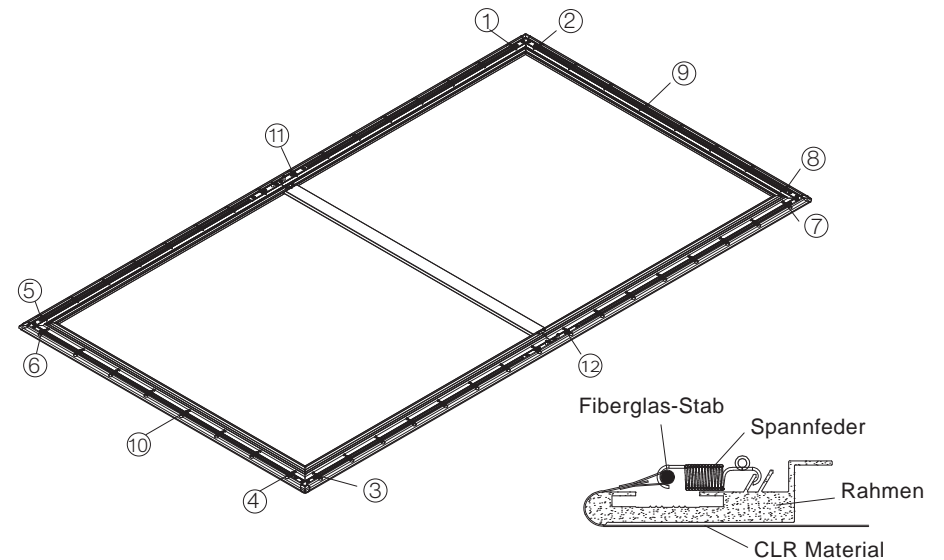

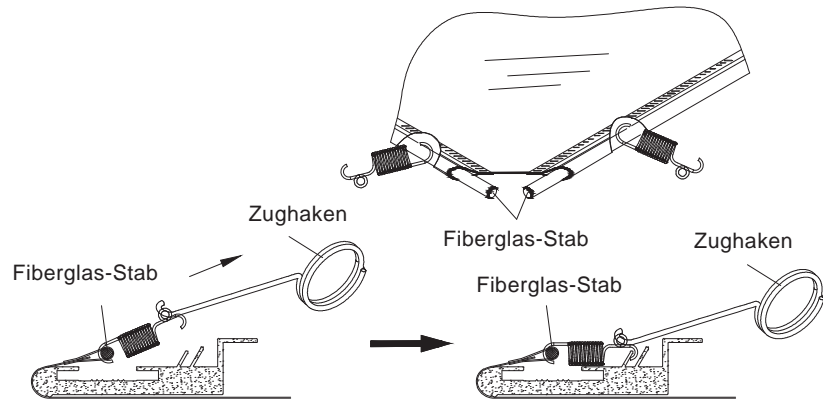

4.5 Nachdem Sie alle Federn gespannt haben, stellen Sie die Leinwand auf und prüfen Sie, ob die Leinwand insgesamt Falten- & Wellenfrei ist. Bei Unebenheiten muss die Feder lokal nachgespannt werden, bis alle Unebenheiten beseitigt sind. 4.6 Legen Sie die Leinwand nun wieder hin, damit der äußere Rahmen installiert werden kann.

5.0 Montage des äußeren Rahmens

5.1 Setzen Sie den äußeren Rahmen an, richten Sie die vier Ecken aus und befestigen Sie den inneren und äußeren Rahmen mit M4*8-Schrauben. **Hinweis:** Wenn sich ein LOGO auf dem Rahmen befindet, dann achten Sie auf die richtige Positionierung an der unteren Seite der Leinwand.

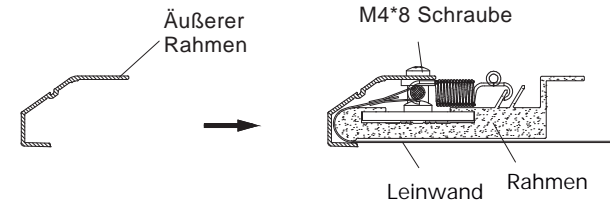
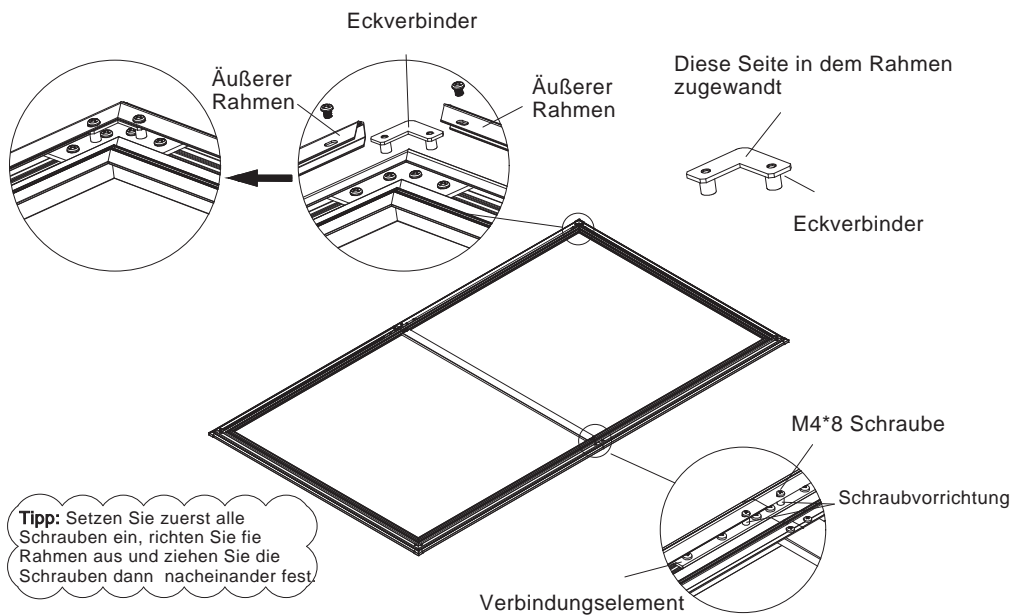

5.2 Stellen Sie sicher, dass die Ecken ohne Spalt zusammen liegen (Gehrung). Ziehen Sie dann die Schrauben fest. Arbeiten Sie sich so von Ecke zu Ecke.

5.3 Bringen Sie zum Schluss den Kantenschutz an den vier Ecken des Rahmens an.

6.0 Leinwand aufhängen

6.1 Verschaffen Sie sich zunächst einen Überblick über die oberen und unteren Wandhalterungen sowie die Einbaurichtungen

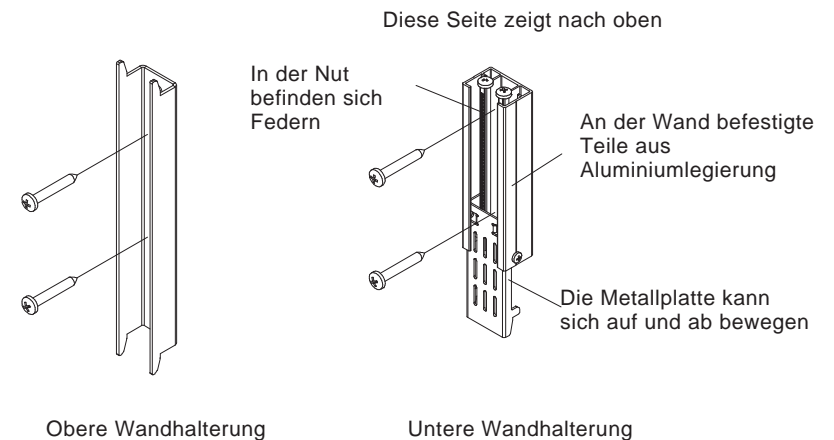

6.2 Befestigen Sie die Wandaufhängungen entsprechend der Größe der Leinwand an der Wand. Erforderliche Werkzeuge: Wasserwaage, Bohrhammer, Bleistift, Leiter usw. Wie unten dargestellt, setzen Sie die Halterungen bitte 30cm nach Innen.

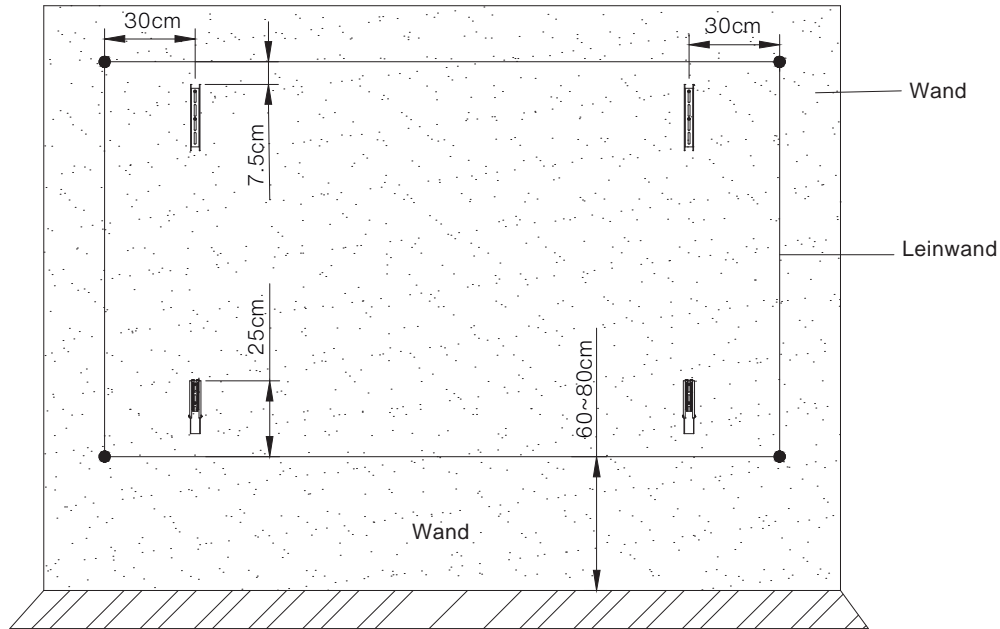

6.3 Hängen Sie die Leinwand wie in der Abbildung gezeigt an die Wand.

